

Automat pro sjednocení jazyků

Máme následující dva automaty:

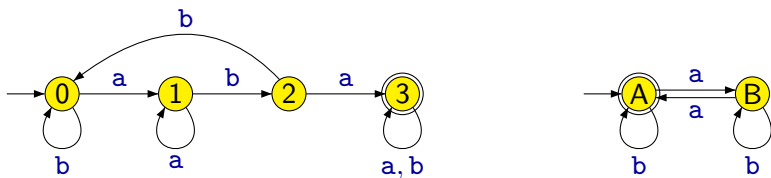

Přijme alespoň jeden z nich slovo **ababb**?

Automat pro sjednocení jazyků

Máme následující dva automaty:

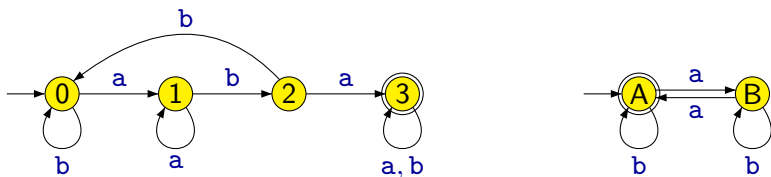

Přijme alespoň jeden z nich slovo **ababb**?

Můžeme postupně nechat přechít slovo oběma automatům.

Odpověď bude ano, pokud alespoň jeden odpoví ano.

Automat pro sjednocení jazyků

Máme následující dva automaty:

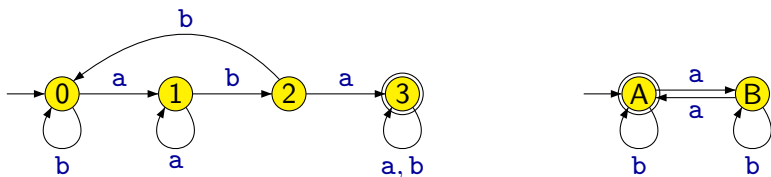

Přijme alespoň jeden z nich slovo **ababb**?

Můžeme postupně nechat přečíst slovo oběma automatům.

Odpověď bude ano, pokud alespoň jeden odpoví ano.

Lepší je číst slovo současně oběma automaty.

Automat pro sjednocení jazyků

Máme následující dva automaty:

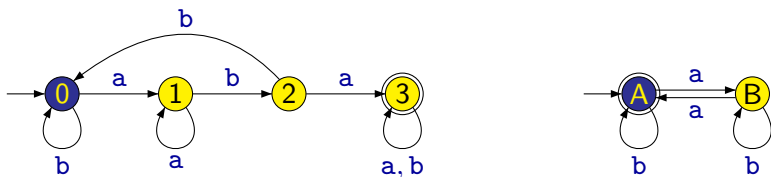

Přijme alespoň jeden z nich slovo **ababb**?

Můžeme postupně nechat přechít slovo oběma automatům.

Odpověď bude ano, pokud alespoň jeden odpoví ano.

Lepší je číst slovo současně oběma automaty.

Automat pro sjednocení jazyků

Máme následující dva automaty:

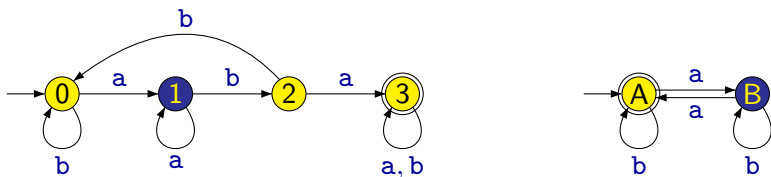

Přijme alespoň jeden z nich slovo **ababb**?

Můžeme postupně nechat přejít slovo oběma automatům.

Odpověď bude ano, pokud alespoň jeden odpoví ano.

Lepší je číst slovo současně oběma automaty.

Automat pro sjednocení jazyků

Máme následující dva automaty:

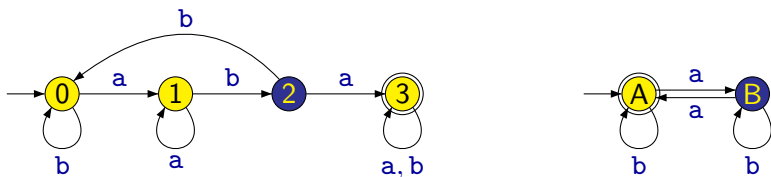

Přijme alespoň jeden z nich slovo **ababb**?

Můžeme postupně nechat přečíst slovo oběma automatům.

Odpověď bude ano, pokud alespoň jeden odpoví ano.

Lepší je číst slovo současně oběma automaty.

Automat pro sjednocení jazyků

Máme následující dva automaty:

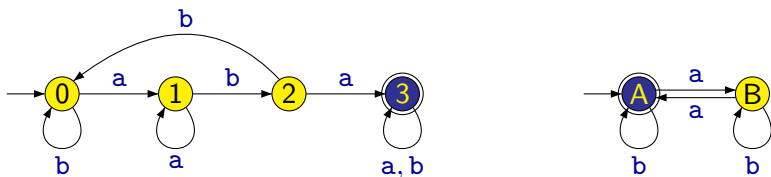

Přijme alespoň jeden z nich slovo **ababb**?

Můžeme postupně nechat přechít slovo oběma automatům.

Odpověď bude ano, pokud alespoň jeden odpoví ano.

Lepší je číst slovo současně oběma automaty.

Automat pro sjednocení jazyků

Máme následující dva automaty:

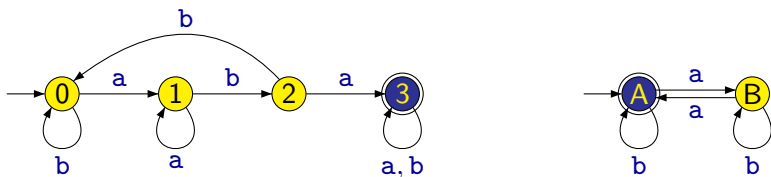

Přijme alespoň jeden z nich slovo **ababb**?

Můžeme postupně nechat přechít slovo oběma automatům.

Odpověď bude ano, pokud alespoň jeden odpoví ano.

Lepší je číst slovo současně oběma automaty.

Automat pro sjednocení jazyků

Máme následující dva automaty:

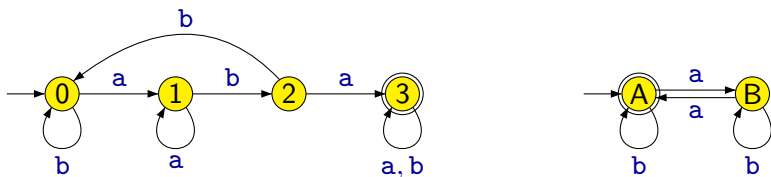

Přijme alespoň jeden z nich slovo **ababb**?

Můžeme postupně nechat přečíst slovo oběma automatům.

Odpověď bude ano, pokud alespoň jeden odpoví ano.

Lepší je číst slovo současně oběma automaty.

Situace při tomto postupu je dána nepřechtenou částí slova a aktuálními stavy obou automatů. Zkusíme vytvořit automat, který toto má jako své konfigurace.

Automat pro sjednocení jazyků

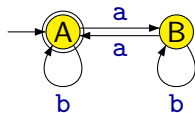
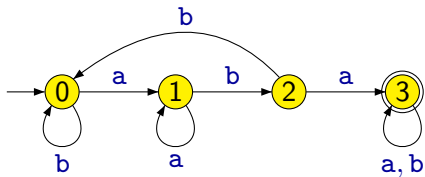

Automat pro sjednocení jazyků

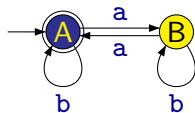
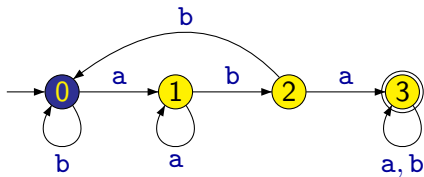

Automat pro sjednocení jazyků

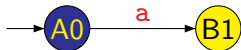
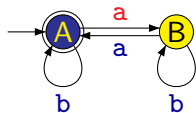
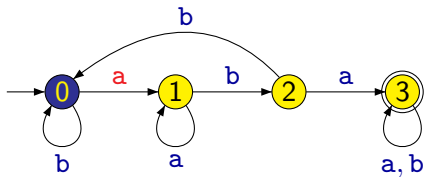

Automat pro sjednocení jazyků

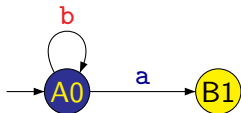
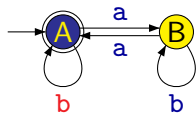
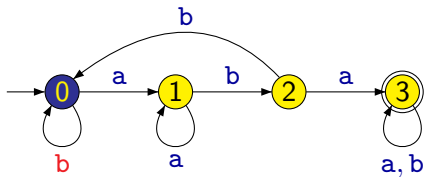

Automat pro sjednocení jazyků

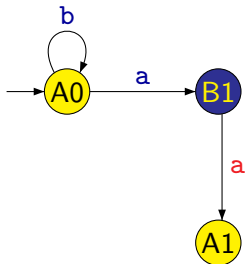
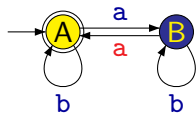
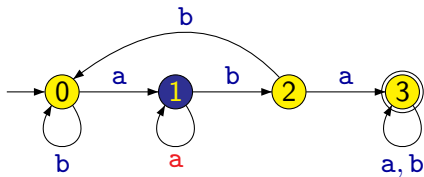

Automat pro sjednocení jazyků

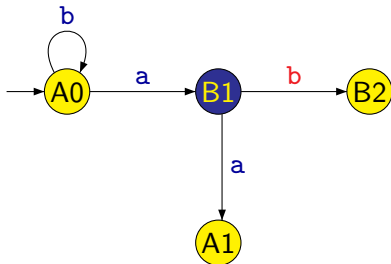
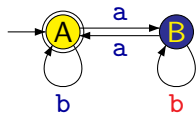
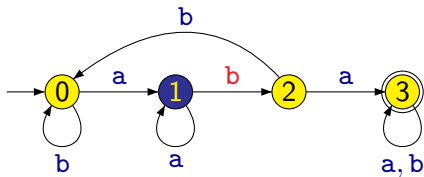

Automat pro sjednocení jazyků

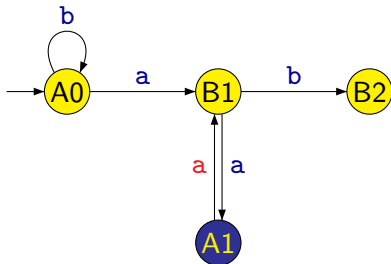
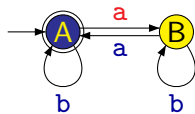
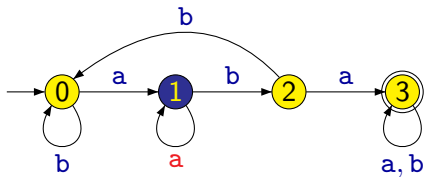

Automat pro sjednocení jazyků

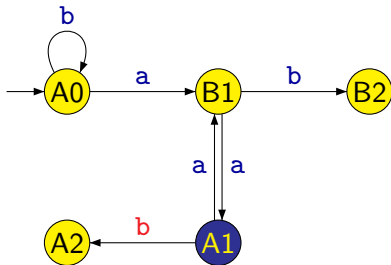
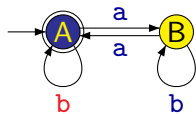
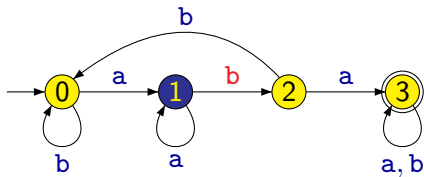

Automat pro sjednocení jazyků

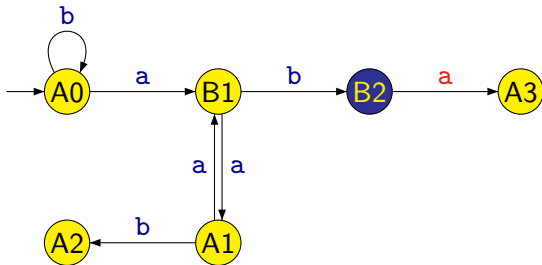
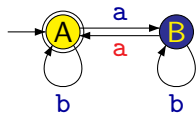
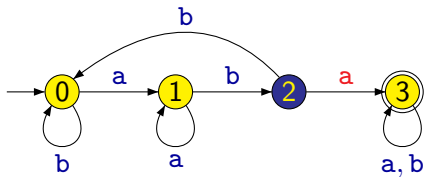

Automat pro sjednocení jazyků

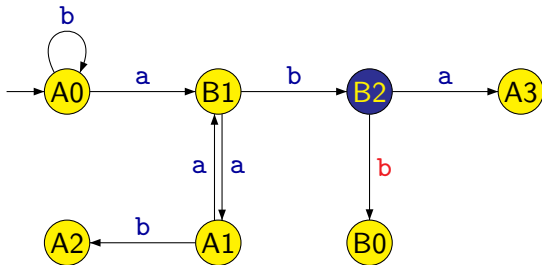
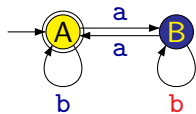
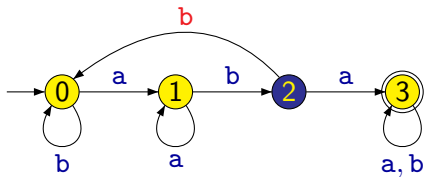

Automat pro sjednocení jazyků

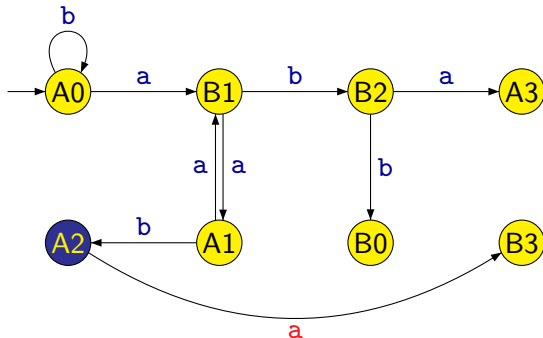
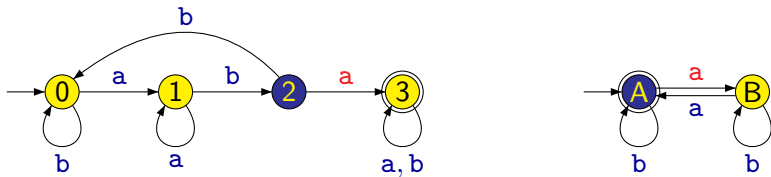

Automat pro sjednocení jazyků

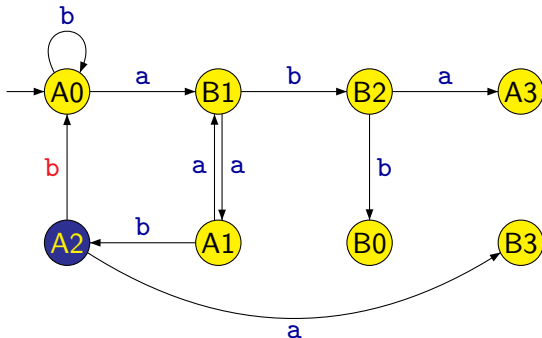
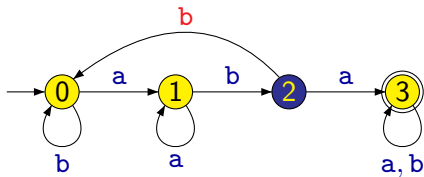

Automat pro sjednocení jazyků

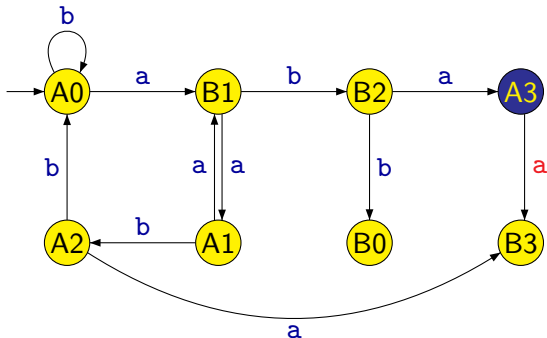
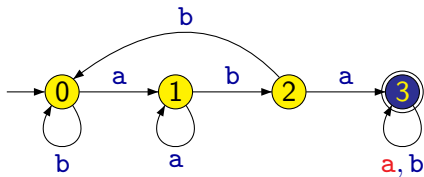

Automat pro sjednocení jazyků

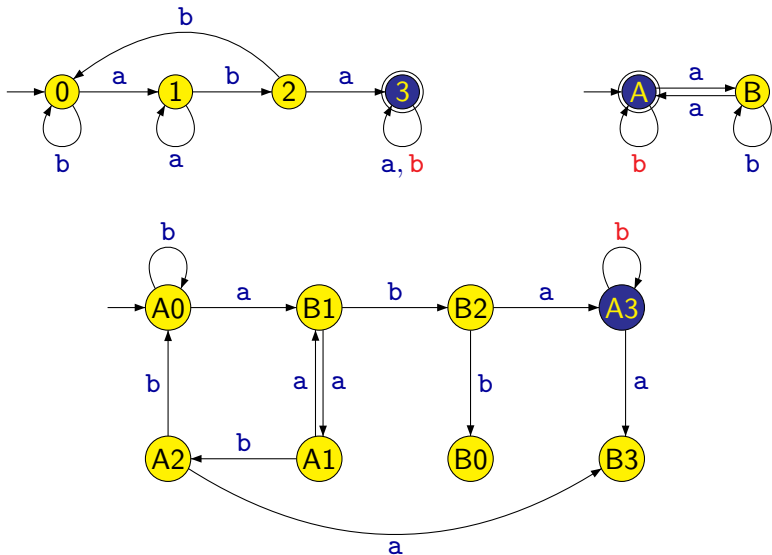

Automat pro sjednocení jazyků

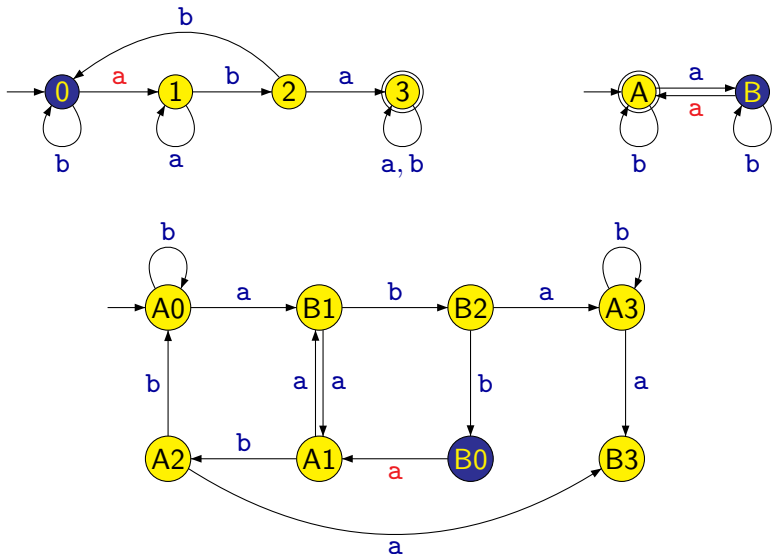

Automat pro sjednocení jazyků

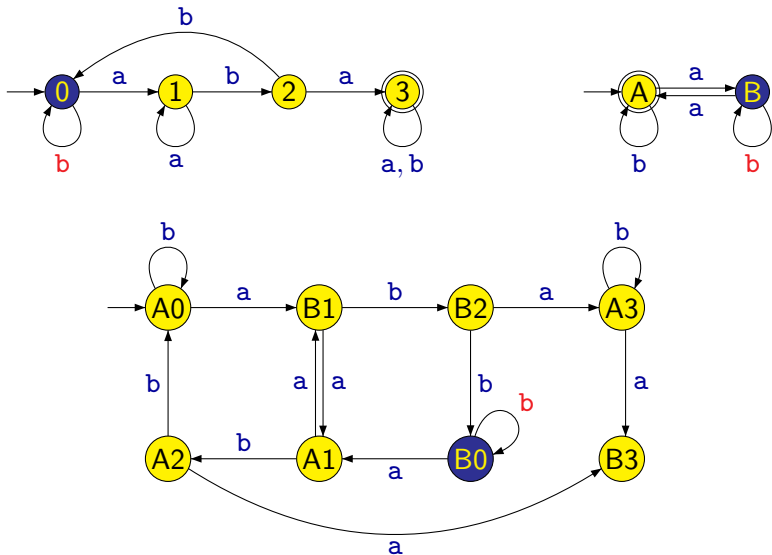

Automat pro sjednocení jazyků

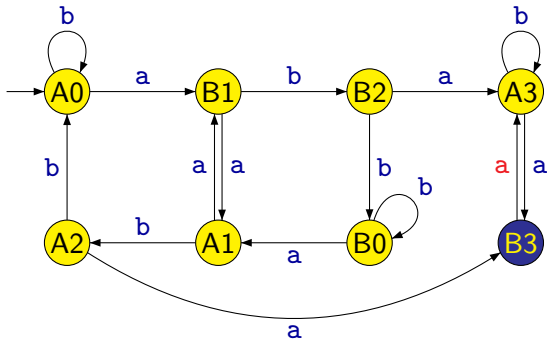
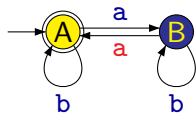
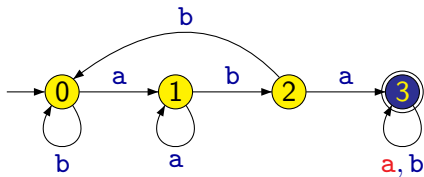

Automat pro sjednocení jazyků

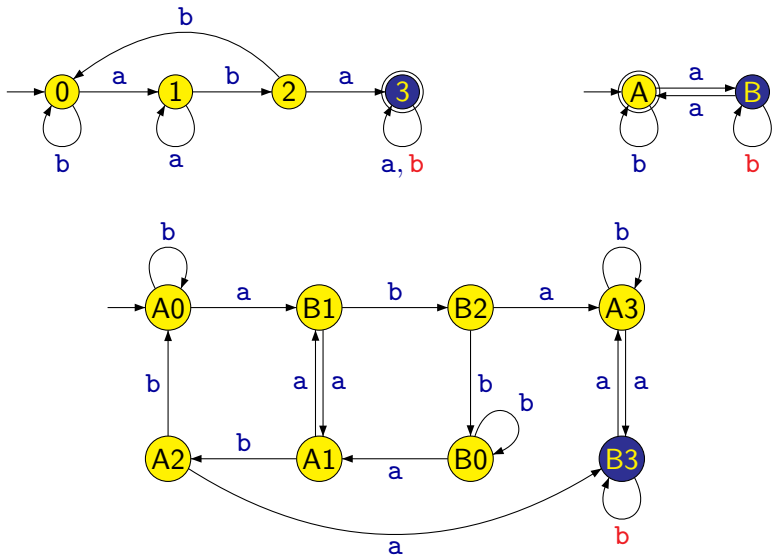

Automat pro sjednocení jazyků

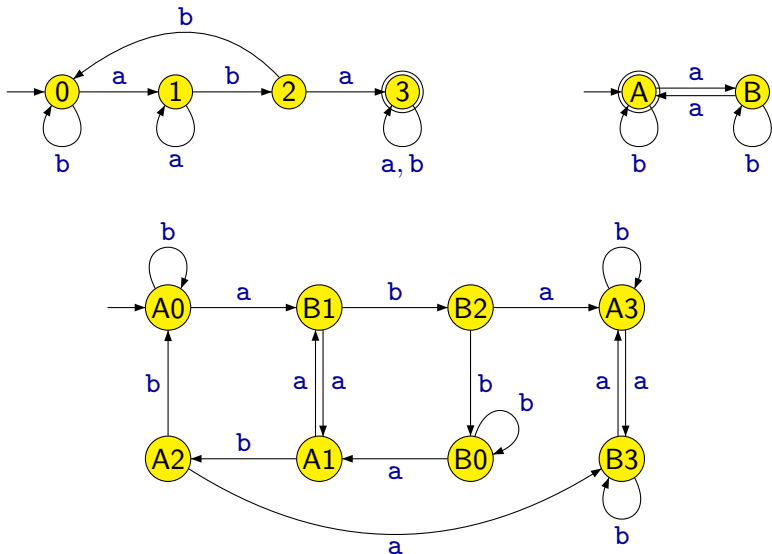

Automat pro sjednocení jazyků

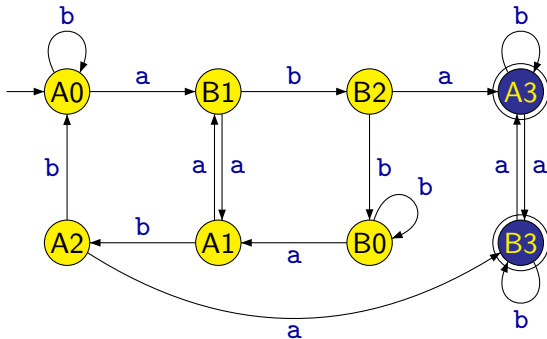
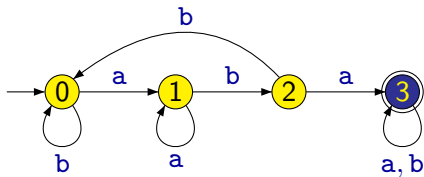

Automat pro sjednocení jazyků

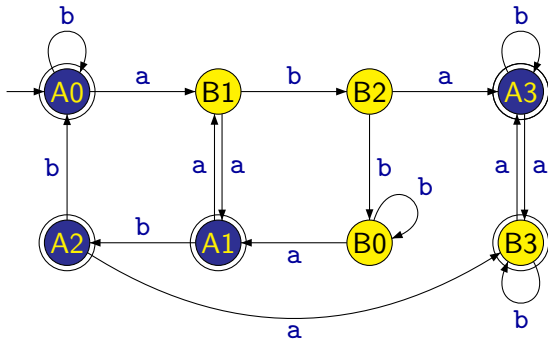
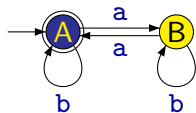
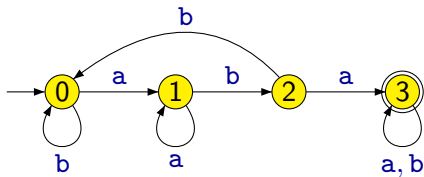

Automat pro sjednocení jazyků

